

OBT200.-18GM70-..-V1

反射型光电传感器

OBT200.-18GM70-..-V1

带4针M12连接器

CE

带螺纹外壳的传感器



- ◆ 检测范围达200mm
- ◆ 亮通/暗通，可编程
- ◆ 为光学部件应用的灵敏度调节器
- ◆ M18x1圆柱型坚实金属外壳
- ◆ LED指示使操作简便
- ◆ 防护等级IP67
- ◆ 用玻璃光纤
- ◆ 检测范围根据所用光纤而定

安装附件等见“附件”章节

订货号		OBT200-18GM70-E4-V1	OBT200-18GM70-E5-V1	OBT200L-18GM70-E4-V1	OBT200L-18GM70-E5-V1
检测范围	根据所用光纤而定	◆	◆	◆	◆
	0 ... 200 mm	◆	◆		
参考目标	标准白板200mmx200mm	◆	◆		
	标准白板50mmx50mm (直接检测下)			◆	◆
调整范围	20 ... 200 mm			◆	◆
	5 ... 200 mm	◆	◆		
光源	LED	◆	◆	◆	◆
光种类	红外光, 交变	◆	◆	◆	◆
外来光极限	10000 Lux	◆	◆	◆	◆
标准符合	EN 60947-5-2	◆	◆	◆	◆
认证	CE	◆	◆	◆	◆
功能显示	LED黄色: 开关状态	◆	◆	◆	◆
控制	灵敏度调节器	◆	◆		
工作电压	10 ... 30 V DC	◆	◆	◆	◆
纹波	10 %	◆	◆	◆	◆
空载 电流	≤ 20 mA	◆	◆	◆	◆
备用延时	≤ 50 ms	◆	◆	◆	◆
信号输出	1个npn开关输出	◆		◆	
	1个pnp开关输出		◆		◆
开关类型	亮/暗通, 可编程	◆	◆	◆	◆
开关电压	最大 30 V DC	◆	◆	◆	◆
开关电流	最大 100mA	◆	◆	◆	◆
电压降	≤ 2.5 V	◆	◆	◆	◆
开关频率	≤ 300 Hz	◆	◆	◆	◆
打开延时	1.5 ms	◆	◆	◆	◆
响应时间	≤ 1.5 ms	◆	◆	◆	◆
滞后范围	≤ 10 %	◆	◆	◆	◆
工作温度	-25 ... +55 °C	◆	◆	◆	◆
贮存温度	-40 ... +70 °C	◆	◆	◆	◆
防护等级	IP67	◆	◆	◆	◆
连接类型	4针M12x1 ?	◆	◆	◆	◆
外壳	镀镍铜	◆	◆	◆	◆
透镜材料	聚碳酸酯 (PC)	◆	◆		
	有机玻璃 (PMMA)			◆	◆
重量	15 g	◆	◆		
	45 g			◆	◆

带螺纹外壳的传感器

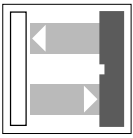

OBT200.-18GM70-.-V1

图表

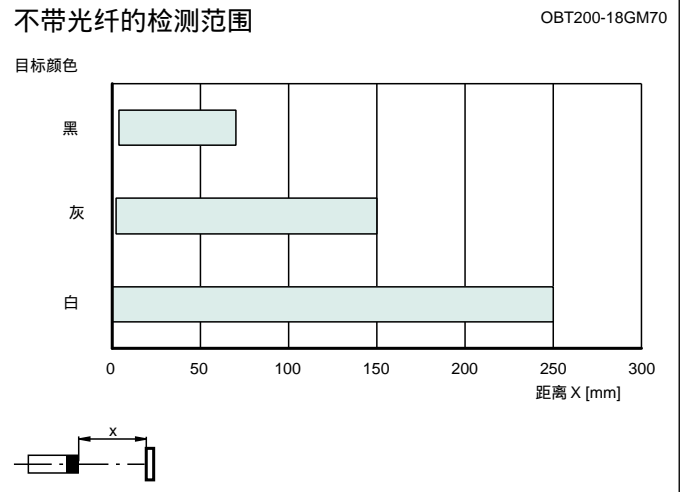
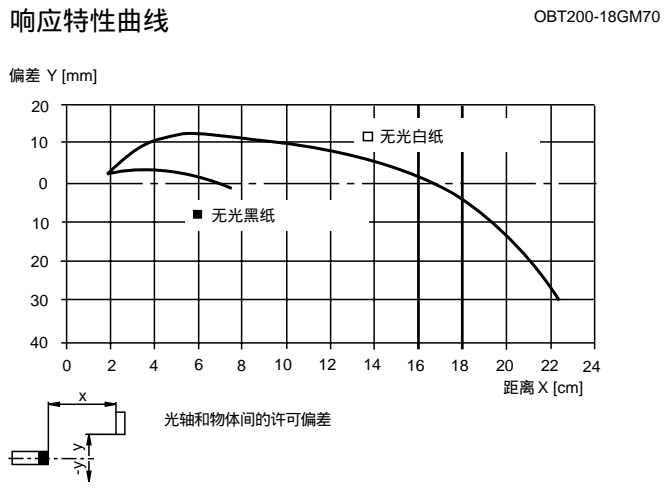

带螺纹外壳的传感器

尺寸

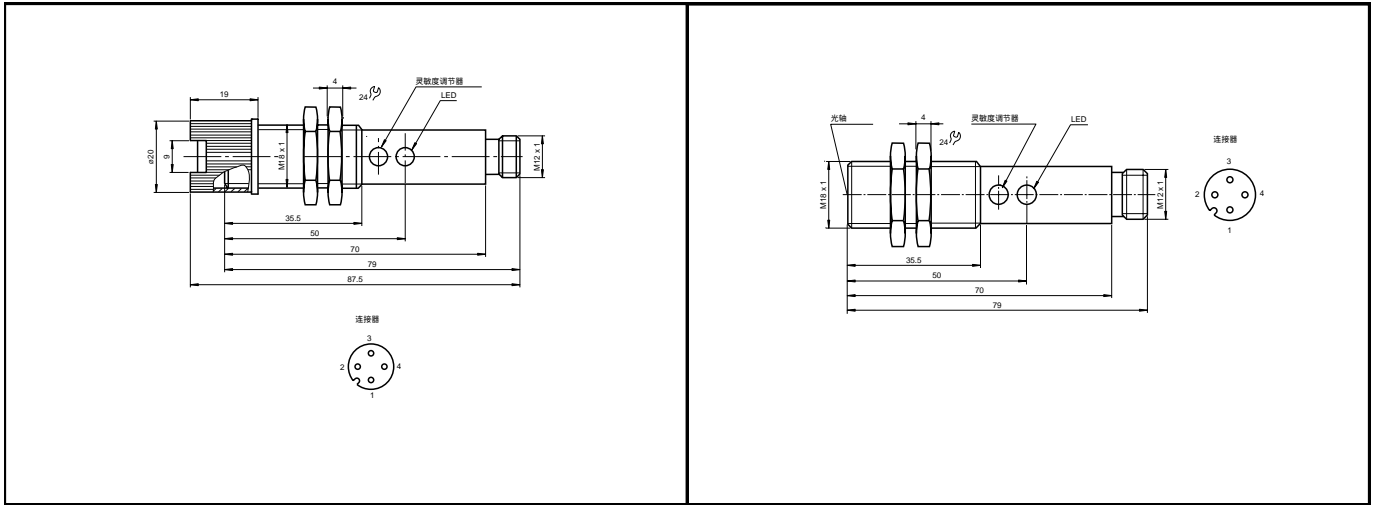

电气连接

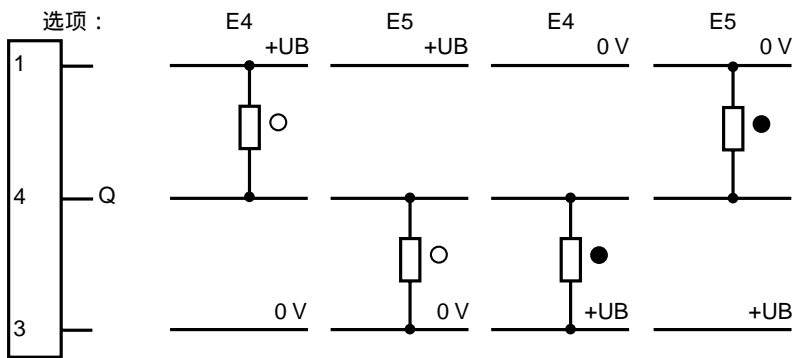

○ = 亮通, ● = 暗通

不保证样本内容毫无差错, 样本内容更改时恕不通知

德国P+F集团 版权所有

上海倍加福

电话: 上海(021)66303939 (总机) 传真: (021)66300883 网址: www.pepperl-fuchs.com

光纤选择表

	型号	检测范围	检测范围	图
对射型光纤 PVC套管	LCE 18-2,3-0,5-K2	600		1
	LCE 18-2,3-0,5-K9	600		4
对射型光纤, 金属套管	LME 18-1,9-0,5-K9	500		4
	LME 18-2,3-0,5-K10	600		5
	LME 18-2,3-0,5-K2	600		1
	LME 18-2,3-0,5-K3	600		2
	LME 18-2,3-0,5-K4	600		3
	LME 18-2,3-1,0-K2	600		1
	LME 18-2,3-2,0-K2	600		1
对射型玻璃光纤, 树脂套管	LSE 18-1,1-0,5-K9	100		4
反射型玻璃光纤, PVC套管	LCR 18-2,7-1,0-K9		75	12
	LCR 18-3,2-0,5-K1		100	6
	LCR 18-3,2-0,5-K2		100	7
	LCR 18-3,2-2,0-K2		100	7
	LMR 18-1,1-0,5-K3		10	8
	LMR 18-2,3-0,25-K3		45	8
反射型玻璃光纤, 金属套管	LMR 18-2,3-0,5-K2		45	7
	LMR 18-2,3-0,5-K3		45	8
	LMR 18-2,3-0,5-K7		45	11
	LMR 18-2,7-0,5-K9		75	12
	LMR 18-3,2-0,5-K1		100	6
	LMR 18-3,2-0,5-K5		100	10
	LMR 18-3,2-1,0-K1		100	6
	LMR 18-3,2-1,0-K5		100	10
	LMR 18-3,2-2,0-K1		100	6
	LMR 18-3,2-2,0-K4		100	9
	LMR 18-3,2-3,0-K1		100	6
反射型光纤, 树脂套管	LSR 18-2,3-0,5-K12		45	13
	LSR 18-3,2-0,5-K1		100	6

其它长度和端大部件根据需要订货

图1



图2



图3

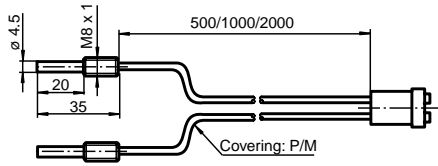

图4

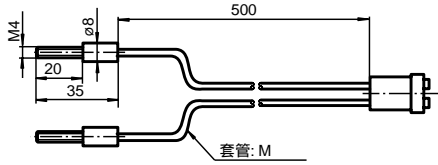

图5

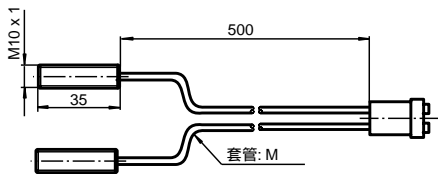

图6

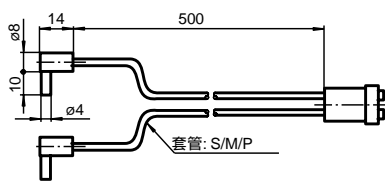

图7

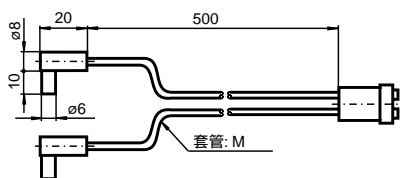

图8

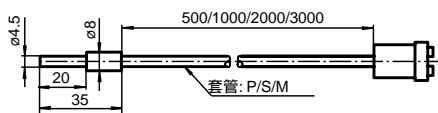

图9

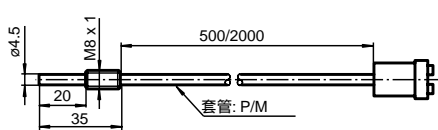

图10

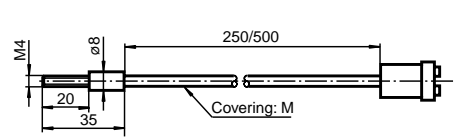

图11

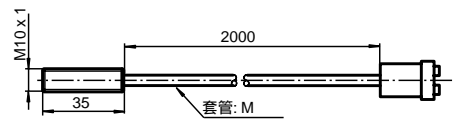

图12

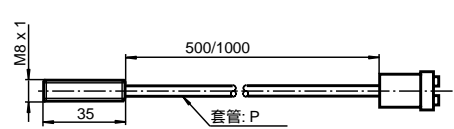

图13

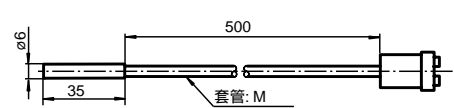

适配置

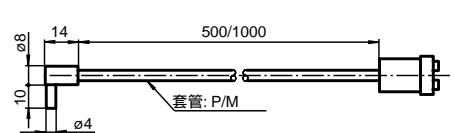
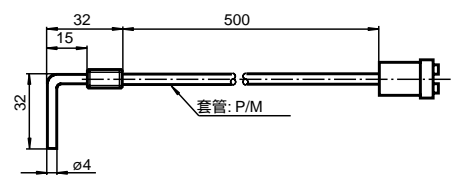
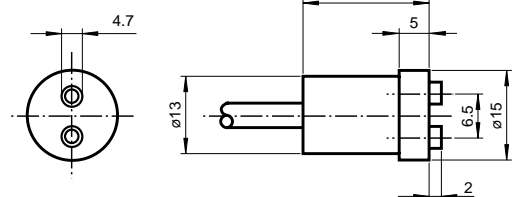

套管材料：
M = 金属, P = PVC, S = 硅树脂